

Babyconnect



Een VIPP programma voor en door eindgebruikers om te komen tot het veilig, betrouwbaar, snel en betaalbaar digitaal delen van informatie in de geboortezorg in Nederland

Think big, Start small
contact: info@carecodex.org

Programma

- Inleiding
- VIPP
- Waarom?
- Wat is babyconnect?
- Uitgangspunten

Versnellingsprogramma's Informatie- uitwisseling Patiënt & Professional (VIPP's)

Welke zijn er? Wat houden ze in?

Overzicht VIPP programma's



VIPP1
Algemene ziekenhuizen



VIPP2
Zelfstandige klinieken



VIPP3
GGZ-instellingen



VIPP4
GGZ zelfstandigen



VIPP farmacie
Apothekers



VIPP5
Ziekenhuizen, UMC's, klinieken



VIPP Babyconnect
Geboortezorg



VIPP OPEN
Huisartsen



VIPP InZicht
Langdurige zorg
inclusief uitwisseling ziekenhuizen

Waarom?

Naadloos aansluitende zorg voor moeder en kind(eren) rond de zwangerschap en geboorte, inclusief de overdracht naar andere zorgverleners van de client en haar kind, waaronder de jeugdgezondheidszorg, kinderarts en huisarts.



Van pre-conceptieconsult



tot 8 weken postpartum

Wat is Babyconnect?

Landelijk actieprogramma om digitale informatie-uitwisseling

- tussen cliënten en zorgverleners en
- zorgverleners onderling

binnen de geboortezorg mogelijk te maken



Digitale gegevensuitwisseling: hoe werkt het? ([klik hier](#))



Geboortezorg = netwerkzorg

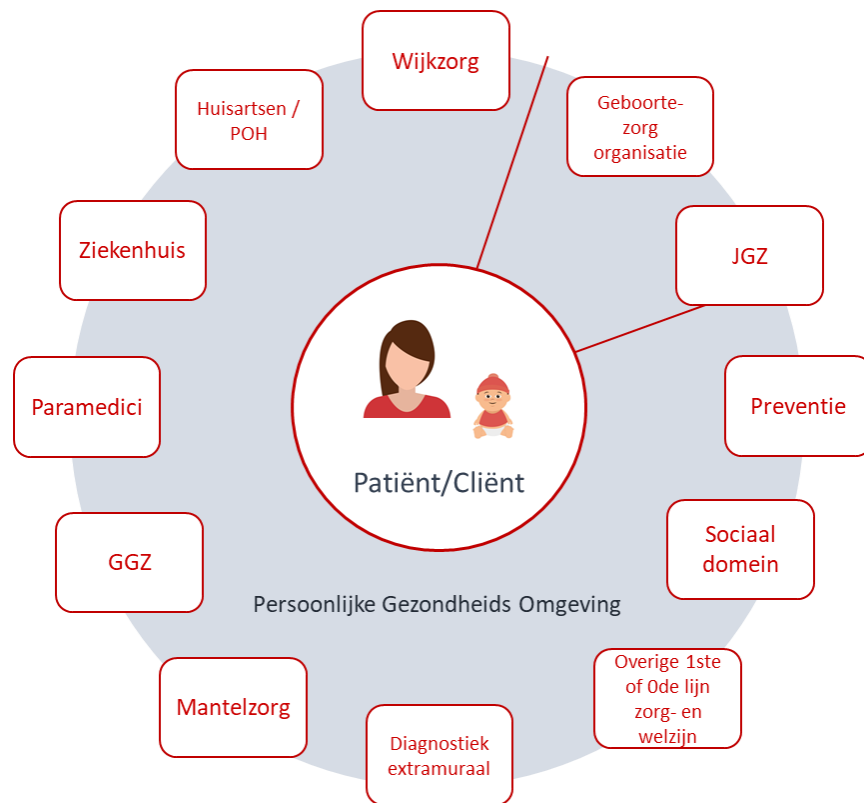

Patiëntreis van een zwangere vrouw

Susanne Zuidhof



Gestructureerde verslaglegging en gegevensuitwisseling

Thomas Nap

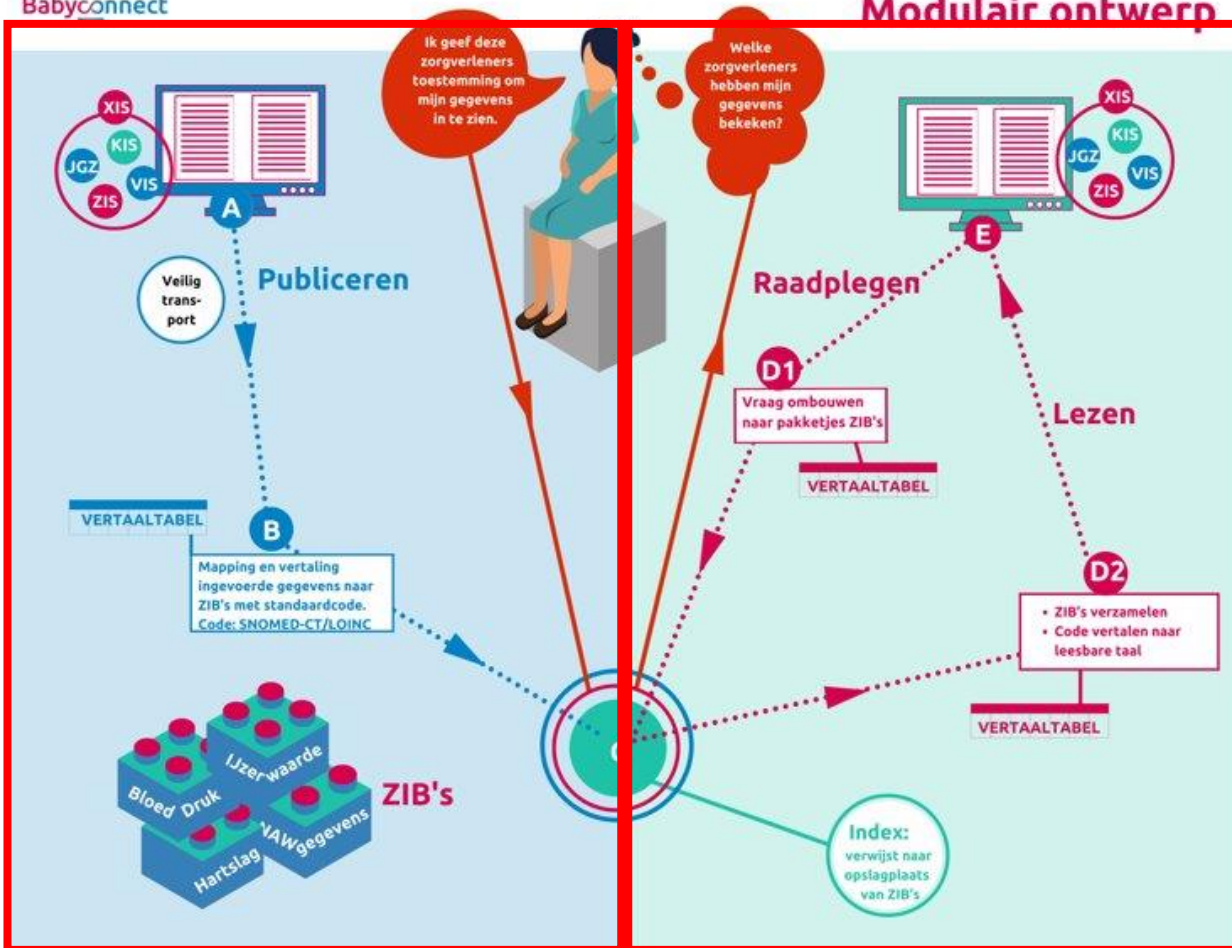

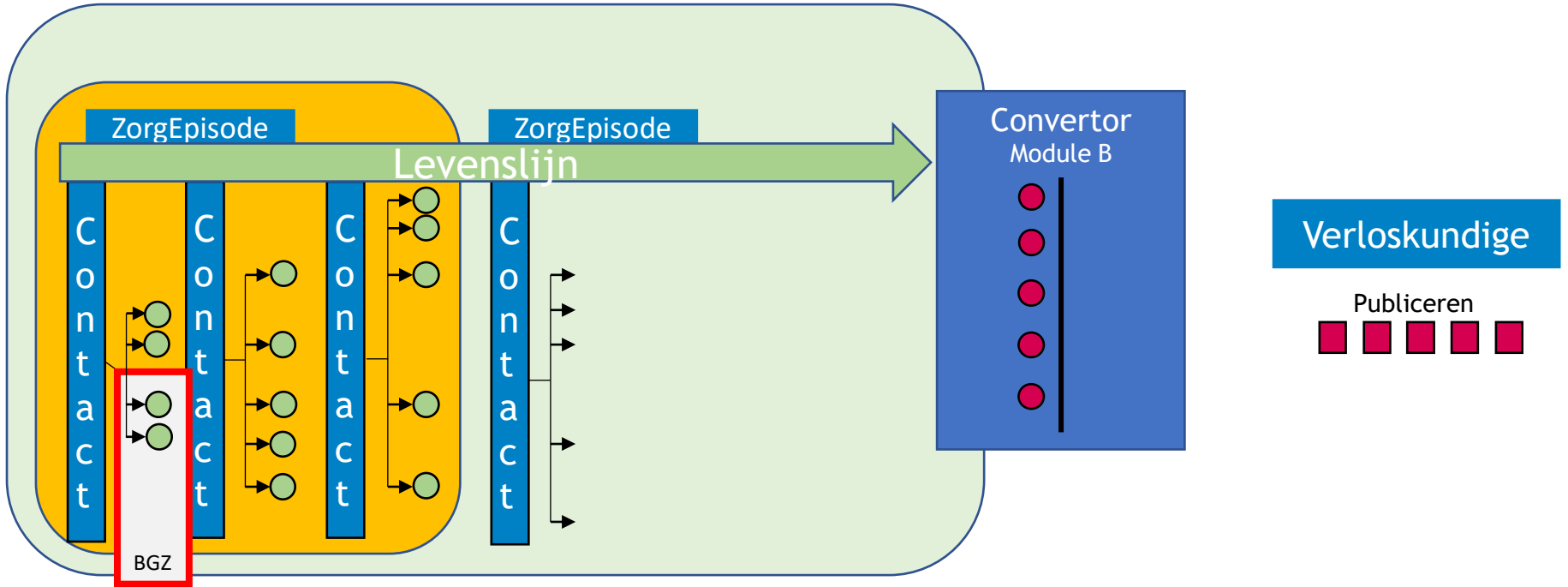

Proces Publiceren

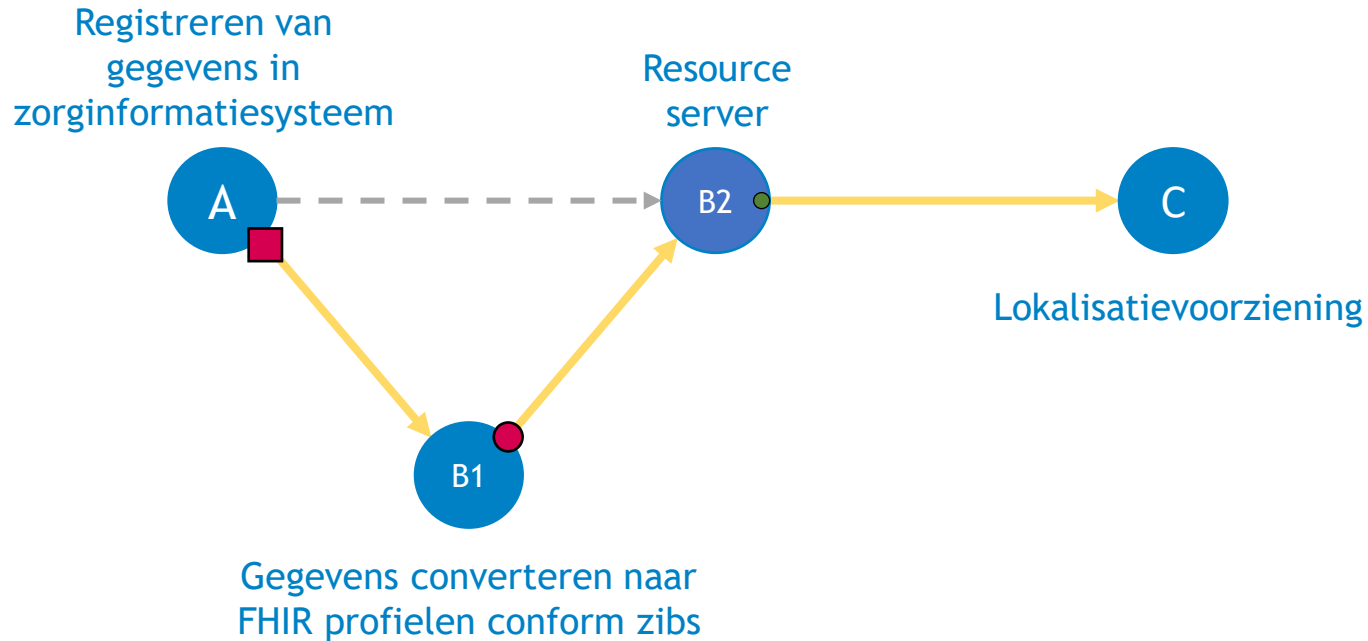



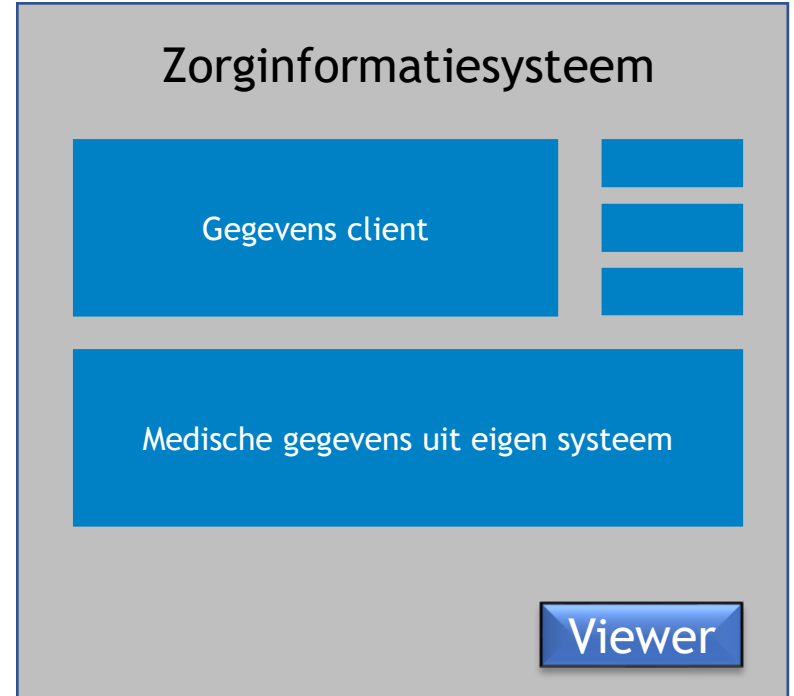
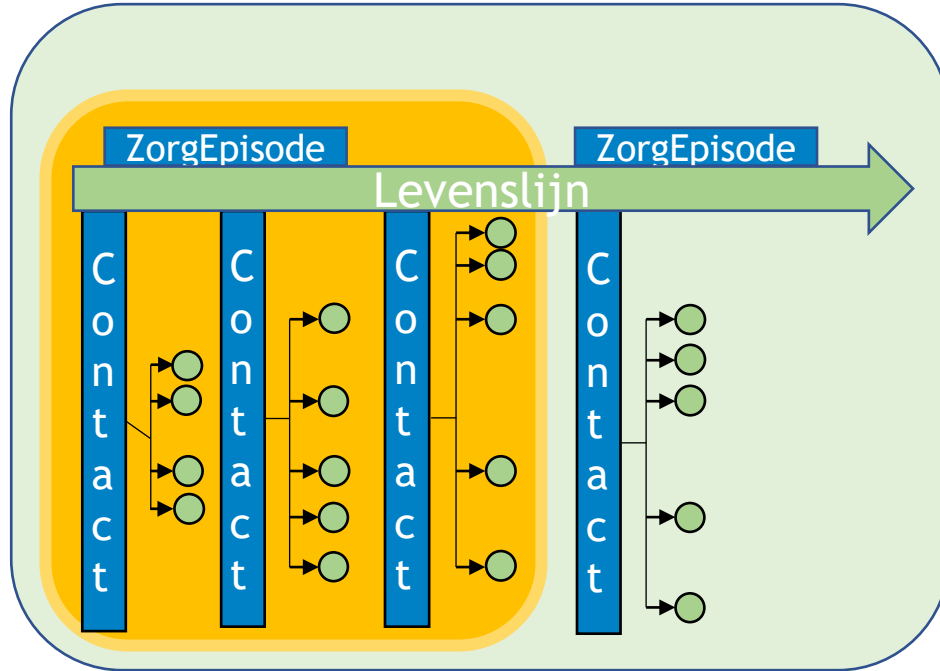

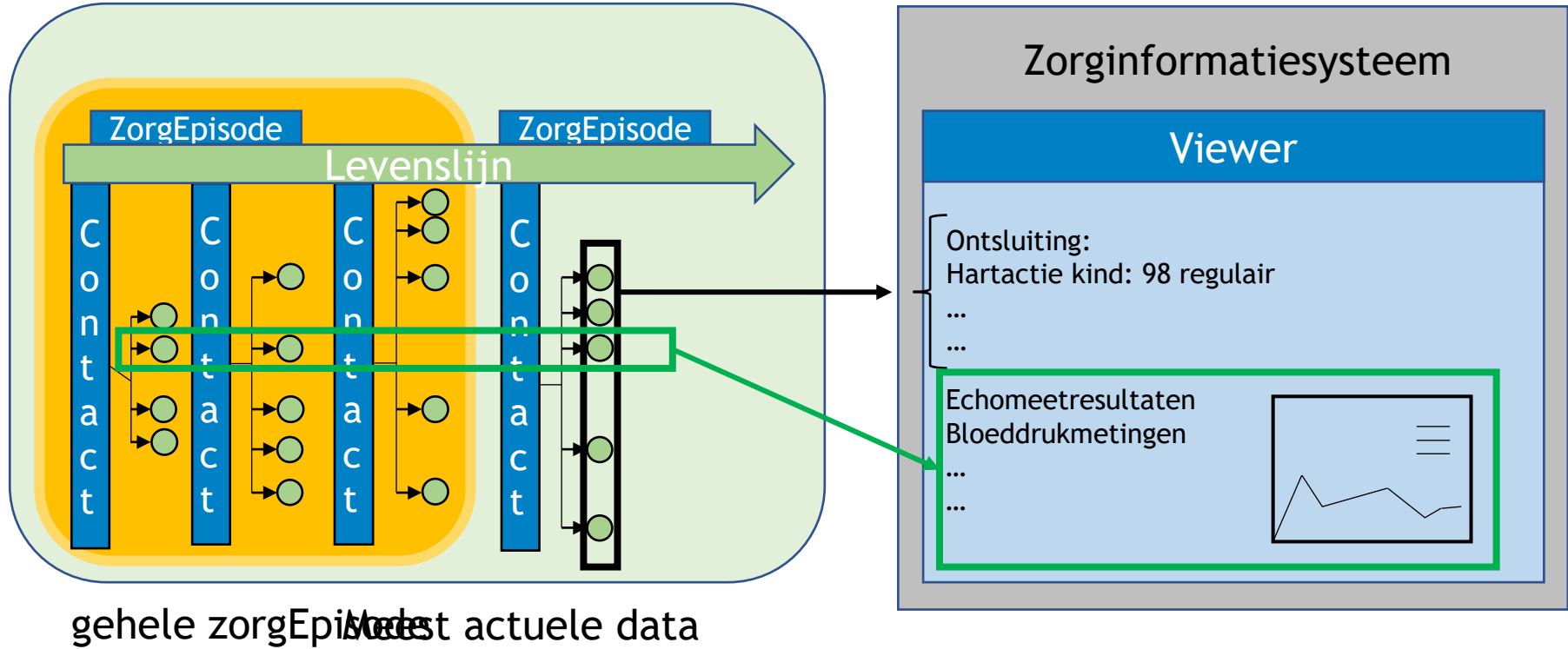

Proces Raadplegen

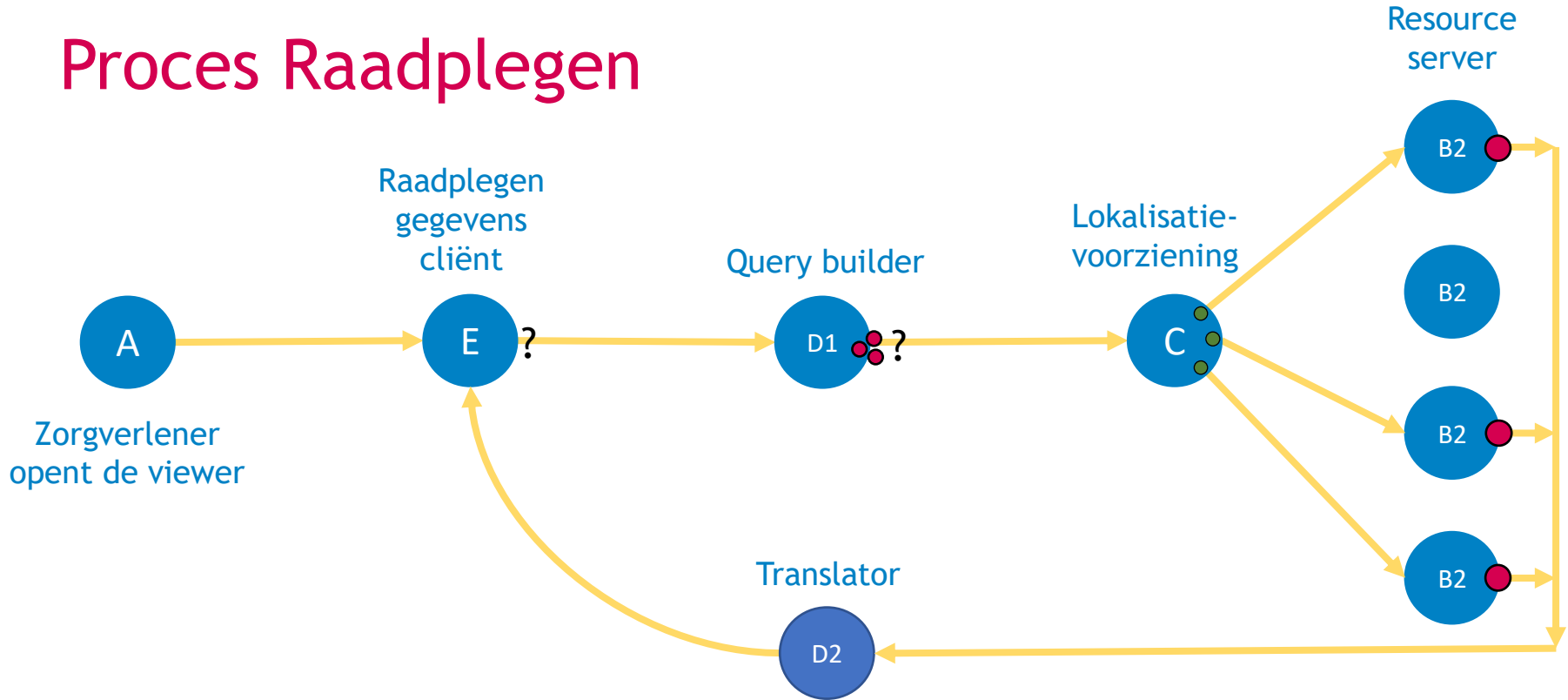

Leesbare taal ← 27384:92730

2 dagen later...



Proces Verzamelen (MedMij)

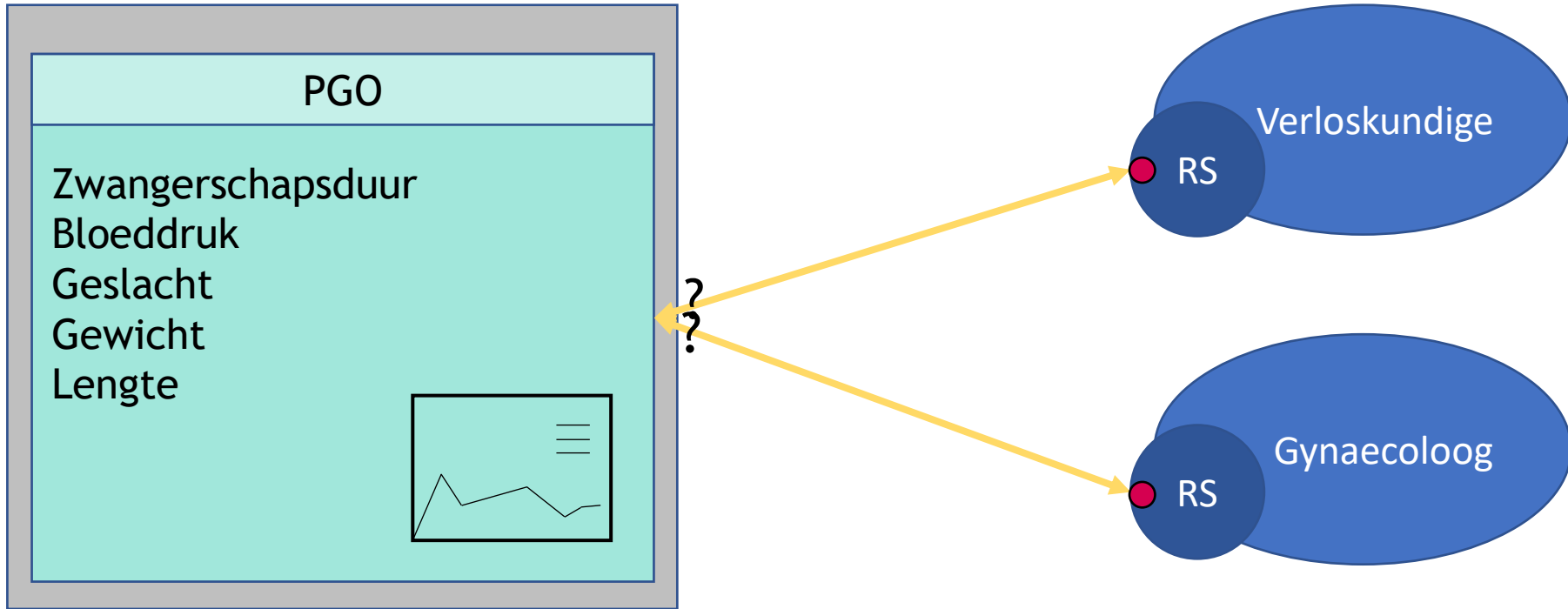

Disclaimer: Dit betreft een incomplete weergave van het proces. Voor het volledig overzicht van dit proces zie het MedMij Afsprakenstelsel

Proces Verzamelen (MedMij)

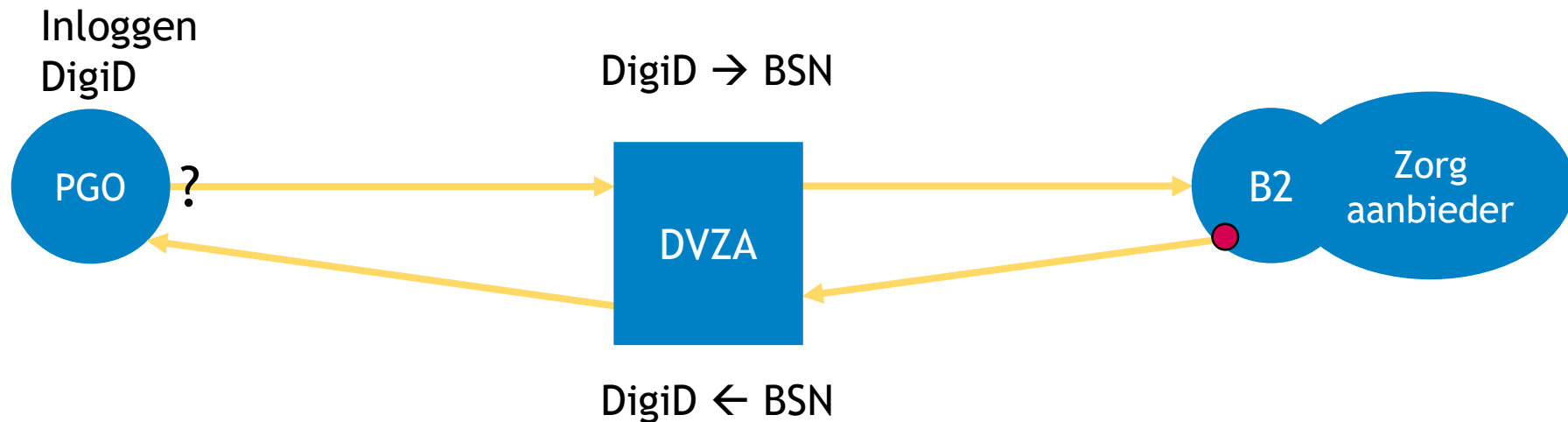

Persoonsdomein

Zorgaanbieders-
domein

Disclaimer: Dit betreft een incomplete weergave van het proces. Voor het volledig overzicht van dit proces zie het MedMij Afsprakenstelsel

Secundair gebruik



- Op dezelfde wijze als dat een zorgverlener gegevens van een cliënt kan raadplegen zijn de zibs ook te gebruiken voor secundair gebruik.
- Dit kan op grote schaal worden gebruikt voor **statistieken** maar ook voor **kwaliteitsregistratie** voor zorgorganisaties.

Vragen?